



Bolt Med Reduceret Skaft DIN 2510 Stål 1.7709 (AD W7) Inkl. 2 Stk. Møtrikker 1.7218 Type L M12x70 (1 Stk)

SKU: 025103040120070

GTIN:

Norm	DIN 2510
Dimensions	12
s (Type NF)	22
s (Type L)	7
m	12
d ₂	21
t	2
z ₂	4
b ₁	20
d ₃	8
d ₂	8,5

Bemærk disse data er vejlede, og informationerne skal anses som vejledende,

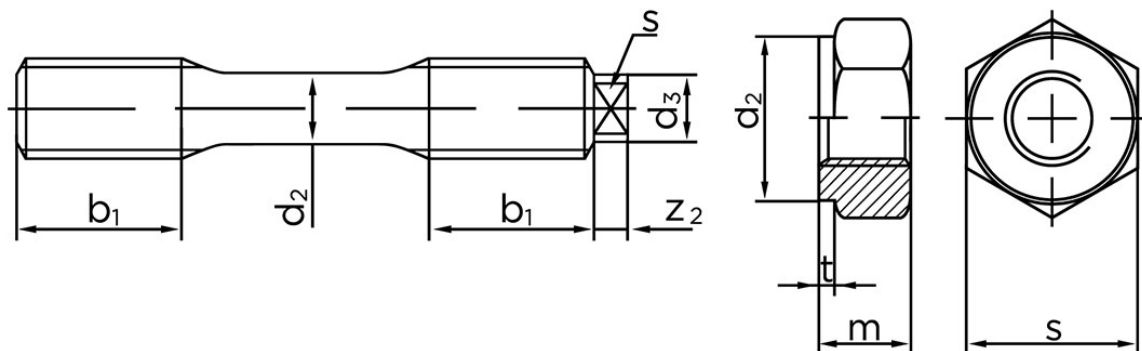

DIN 2510 L

DIN 2510 NF

Vil du vide mere om dette produkt
Forespørg pris her

Bolte.dk stiller ingen garanti eller kan stilles til ansvar for overstående datatabel. Er du i tvivl så kontakt os på 75154999.