



Bolt Med Reduceret Skaft DIN 2510 Stål 1.7709 (AD W7) Inkl. 2 Stk. Møtrikker 1.7218 Type L M16x75 (1 Stk)

SKU: 025103040160075
GTIN:

Norm	DIN 2510
Dimensions	16
s (Type NF)	27
s (Type L)	10
m	16
d ₂	26
t	2
z ₂	5
b ₁	23
d ₃	12
d ₂	12

Bemærk disse data er vejlede, og informationerne skal anses som vejledende,

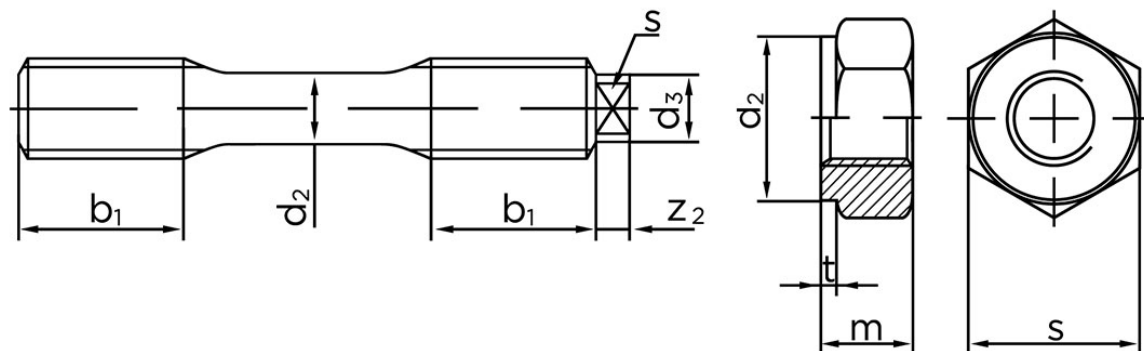

DIN 2510 L

DIN 2510 NF

Vil du vide mere om dette produkt
Forespørg pris her

Bolte.dk stiller ingen garanti eller kan stilles til ansvar for overstående datatabel. Er du i tvivl så kontakt os på 75154999.