



Bolt Med Reduceret Skaft DIN 2510 Stål 1.7709 (AD W7) Inkl. 2 Stk. Møtrikker 1.7218 Type L M24x140 (1 Stk)

SKU: 025103040240140

GTIN:

Norm	DIN 2510
Dimensions	24
s (Type NF)	36
s (Type L)	11
m	24
d ₂	35
t	3
z ₂	6
b ₁	32
d ₃	14
d ₂	18

Bemærk disse data er vejlede, og informationerne skal anses som vejledende,

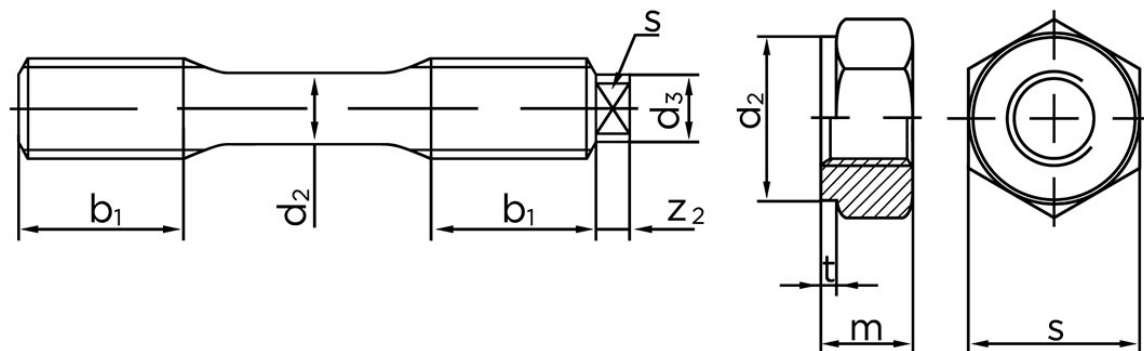

DIN 2510 L

DIN 2510 NF

Vil du vide mere om dette produkt
Forespørg pris her

Bolte.dk stiller ingen garanti eller kan stilles til ansvar for overstående datatabel. Er du i tvivl så kontakt os på 75154999.