



U-Bolt DIN 3570 Elforzinket Stål Med Dobbeltsidet Gevind Type A 148 / NW 125 (10 Stk)

SKU: 035700111480000

GTIN:

Norm	DIN 3570
Dimensions	148
Til nominel rørdiameter	125
d_1	133 til 139.7
b_1	60
d_2	16
d_3	M 16
e	164
h_1^1	191
Bemærkning	¹ er minimale dimensioner og gælder for en lagtykkelse på 10 mm

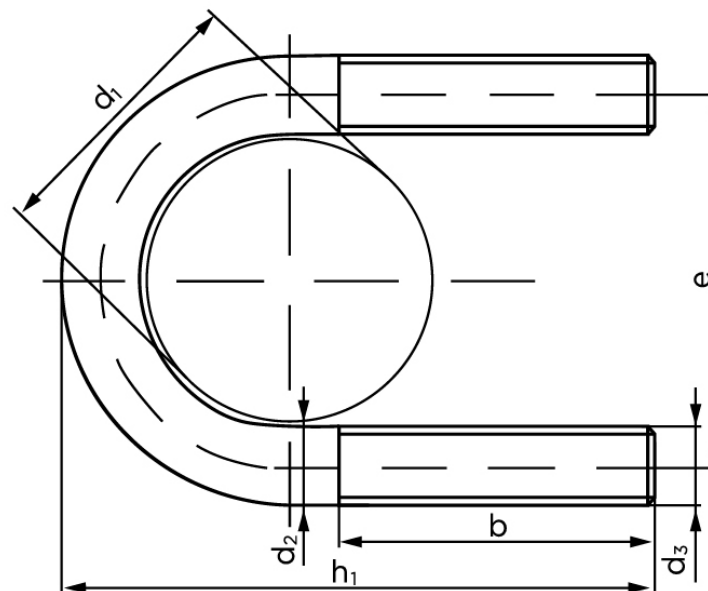
*Vil du vide mere om dette produkt***Forespørg pris her**

Bemærk disse data er vejlede, og informationerne skal anses som vejledende, Bolte.dk stiller ingen garanti eller kan stilles til ansvar for overstående datatabel. Er du i tvivl så kontakt os på 75154999.