



U-Bolt DIN 3570 Varmforzinket (Tolerance 6h) Stål Med Dobbeltsidet Gevind Type A 46 / NW 32 (100 Stk)

SKU: 035700210460000

GTIN:

Norm	DIN 3570
Dimensions	46
Til nominel rørdiameter	32
d_1	38 til 42.4
b_1	50
d_2	10
d_3	M 10
e	56
h_1^1	86
Bemærkning	¹ er minimale dimensioner og gælder for en lagtykkelse på 10 mm

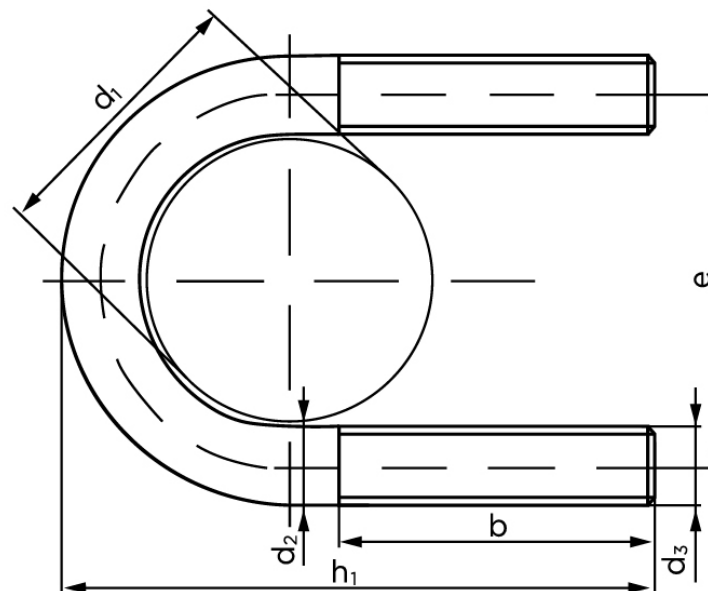
*Vil du vide mere om dette produkt***Forespørg pris her**

Bemærk disse data er vejlede, og informationerne skal anses som vejledende, Bolte.dk stiller ingen garanti eller kan stilles til ansvar for overstående datatabel. Er du i tvivl så kontakt os på 75154999.