



U-Bolt DIN 3570 Varmforzinket (Tolerance 6h) Stål Med Dobbeltsidet Gevind Type A 64 / NW 50 (50 Stk)

SKU: 035700210640000

GTIN:

Norm	DIN 3570
Dimensions	64
Til nominel rørdiameter	50
d_1	57 til 60.3
b_1	50
d_2	12
d_3	M 12
e	76
h_1^1	109
Bemærkning	¹ er minimale dimensioner og gælder for en lagtykkelse på 10 mm

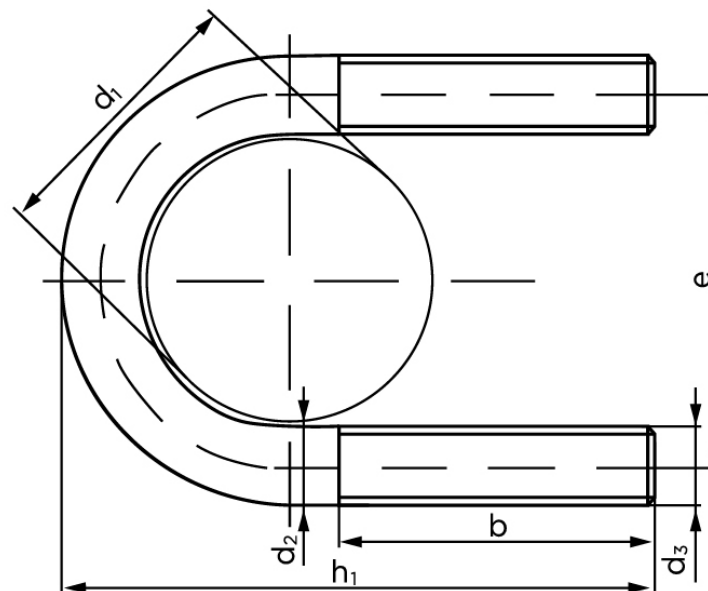

Vil du vide mere om dette produkt

Forespørg pris her

Bemærk disse data er vejlede, og
informationerne skal anses som vejledende,
Bolte.dk stiller ingen garanti eller kan stilles til
ansvar for overstående datatabel. Er du i tvivl så
kontakt os på 75154999.