



## Sikringsblik Med Udvendig Tap DIN 432 Ubehandlet M20 (Ø21x42x1,6) (50 Stk)

SKU: 004320000210000

GTIN: 4043952070178

Norm	DIN 432
Dimensions	21
Nominelle størrelse	21
$d_2$	42
$f$	6,5
$g$	18
$h \approx$	4,5
$s$	1,6
Bemærkning	$d_1$ = nominal str

Bemærk disse data er vejledende, og informationerne skal anses som vejledende, Bolte.dk stiller ingen garanti eller kan stilles til ansvar for overstående datatabel. Er du i tvivl så kontakt os på 75154999.

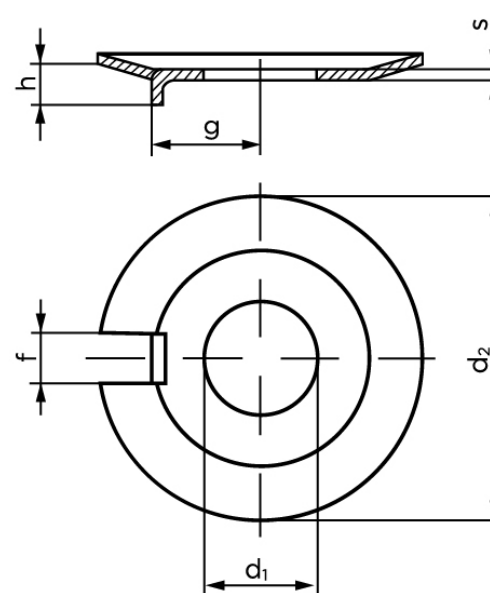

*Vil du vide mere om dette produkt*

**Forespørg pris her**