



Spændeskive DIN 440 HV 100 Ubehandlet Stålskive Type R, Med Rund Hul M20 (Ø22x72x6) (50 Stk)

SKU: 004400080220000

GTIN: 4043952075975

Norm	DIN 440
Dimensions	22
Til M	20
Ww	*3/4"
d1	22
d2	72
h	6

Bemærk disse data er vejledende, og informationerne skal anses som vejledende, Bolte.dk stiller ingen garanti eller kan stilles til ansvar for overstående datatabel. Er du i tvivl så kontakt os på 75154999.

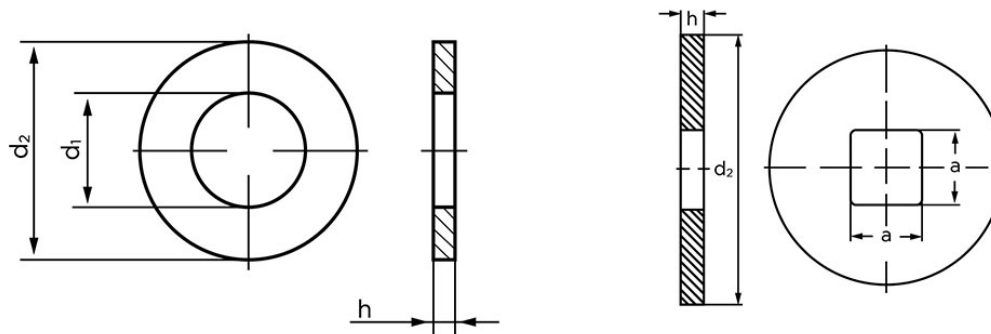

DIN 440 R

DIN 440 V

Vil du vide mere om dette produkt

Forespørg pris her