



Spændeskive DIN 440 HV 100 Ubehandlet Stålskive Type R, Med Rund Hul M36 (Ø39x125x8) (25 Stk)

SKU: 004400080390000

GTIN: 4043952076033

Norm	DIN 440
Dimensions	39
Til M	36
Ww	*1 3/8"
d1	39
d2	125
h	8

Bemærk disse data er vejledende, og informationerne skal anses som vejledende, Bolte.dk stiller ingen garanti eller kan stilles til ansvar for overstående datatabel. Er du i tvivl så kontakt os på 75154999.

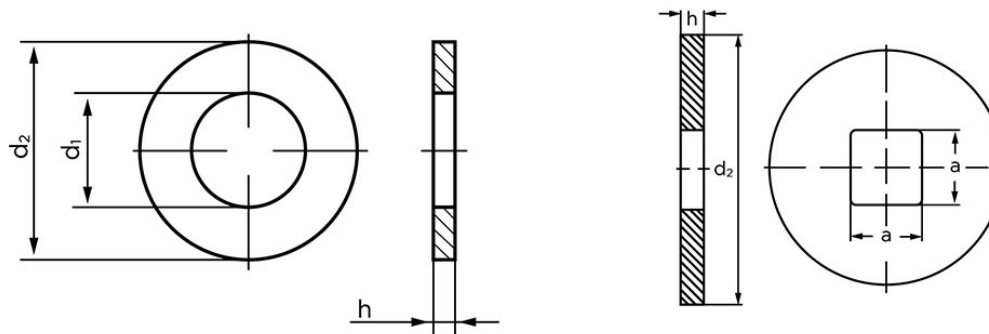

DIN 440 R

DIN 440 V

Vil du vide mere om dette produkt

Forespørg pris her