

BOLTE.DK

KVALITETSSKRUER OG -BOLTE PÅ NETTET



Løfte Øjemøtrik DIN 582 Rustfri-Syrefast A4 M10 (1 Stk)

SKU: 005829400100000

GTIN: 4043952110058

Norm	DIN 582
Dimensions	10
d_2	25
d_3	45
d_4	25
m	10
h	45
k	10
Axial kapacitet (WLL) For hver bolt kg	230
Kapacitet op til max 45 gr. For hver bolt	240

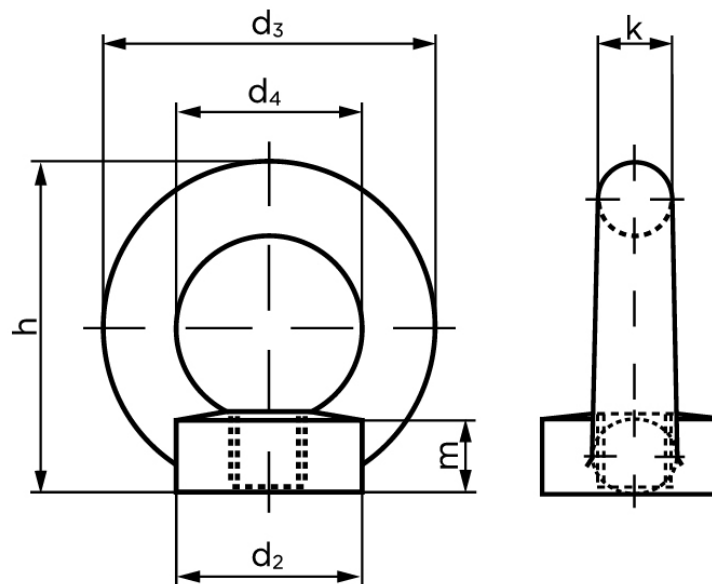
*Vil du vide mere om dette produkt***Forespørg pris her**

kg	
Kapacitet under max. 90 gr. For hver bolt kg	115
WLL værdierne er baseret på følgende:	<p>Øjeboltene er korrekt monteret og indstillet når følgende kriterier er opfyldt:</p> <ul style="list-style-type: none"> - Flangen sidder lige på kontaktfladen - Materialet som øjeboltene er vedhæftet, skal kunne klare den forventede stress, uden at materialet deformeres - Ved Gevindhuller er der tilstrækkeligt med gevind, for at sikre, at øjenboltens skaft er helt indgrebet og kraven sidder helt korrekt.
Bemærkning	<p>Øjebolte, der er i overensstemmelse med DIN 580, er primært beregnet som permant-tilslutning på udstyr såsom motorer, kontrolkabinetter, gearkasser osv. Til transport. Når det bruges som midlertidige tilslutning på emner, der skal transporteres, såsom store værktøjer, skal den næste største gevindstørrelse anvendes.</p>

Bemærk disse data er vejlede, og

informationerne skal anses som vejledende,
Bolte.dk stiller ingen garanti eller kan stilles til
ansvar for overstående datatabel. Er du i tvivl så
kontakt os på 75154999.