



Borskrue Med Undersænket Phillips H DIN 7504 Elforzinket Hærdet Stål Type P-H 6,3x80 (250 Stk)

SKU: 075040160063080

GTIN:

Norm	DIN 7504 PH
Dimensions	6.3
Til Godstykkelse	2.0 to 6.0
d_p max.	5,8
d_k max.	12,4
k_{max} .	3,8
Kærv Str.	3
Bemærkning	Hovedet iht. DIN 7982

Bemærk disse data er vejledende, og informationerne skal anses som vejledende, Bolte.dk stiller ingen garanti eller kan stilles til ansvar for overstående datatabel. Er du i tvivl så kontakt os på 75154999.

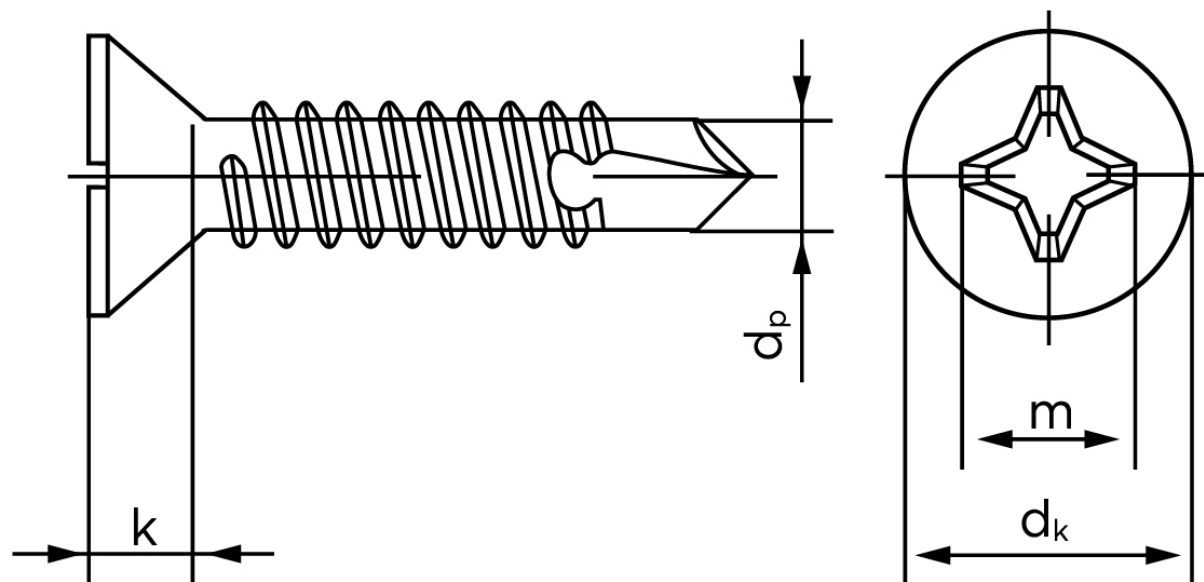

Vil du vide mere om dette produkt
Forespørg pris her