

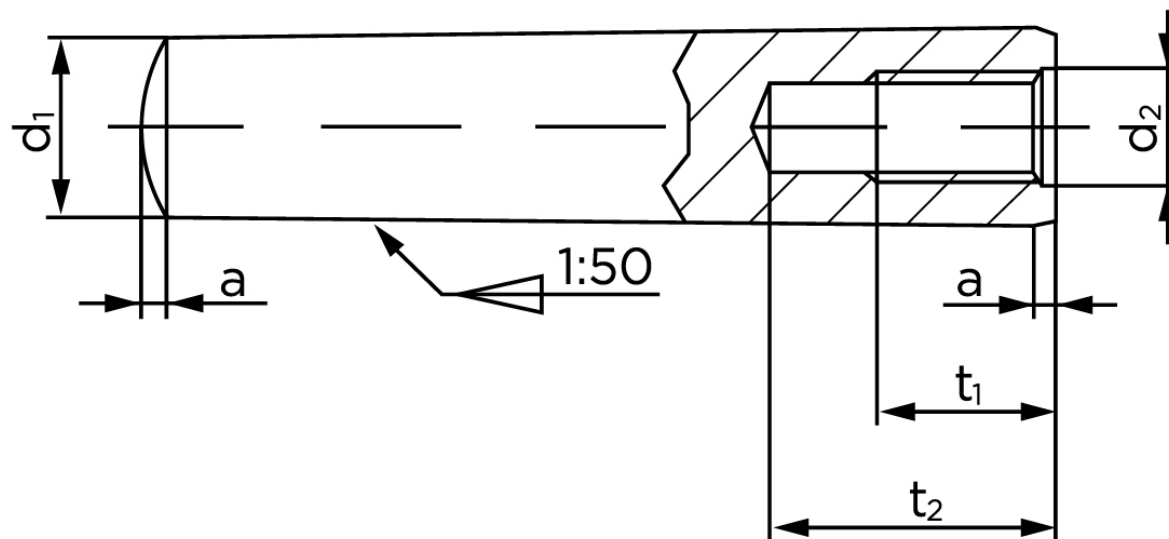

Keglestifte M/Indvendig Gevind DIN 7978 Ubehandlet Stål, Konisk 1:50 Type A 20x120 (1 Stk)

SKU: 079780010200120

GTIN:



Norm	DIN 7978
Dimensions	20
a	2,5
d ₂	M 12
t ₁	18
t ₂ min.	27
Bemærkning	d = nominal str

Bemærk disse data er vejledende, og informationerne skal anses som vejledende, Bolte.dk stiller ingen garanti eller kan stilles til ansvar for overstående datatabel. Er du i tvivl så kontakt os på 75154999.

Vil du vide mere om dette produkt
Forespørg pris her