



Keglestifte M/Indvendig Gevind DIN 7978 Ubehandlet Stål, Konisk 1:50 Type A 8x40 (10 Stk)

SKU: 079780010080040

GTIN:

Norm	DIN 7978
Dimensions	8
a	1
d ₂	M 5
t ₁	8
t ₂ min.	12
Bemærkning	d = nominal str

Bemærk disse data er vejledende, og informationerne skal anses som vejledende, Bolte.dk stiller ingen garanti eller kan stilles til ansvar for overstående datatabel. Er du i tvivl så kontakt os på 75154999.

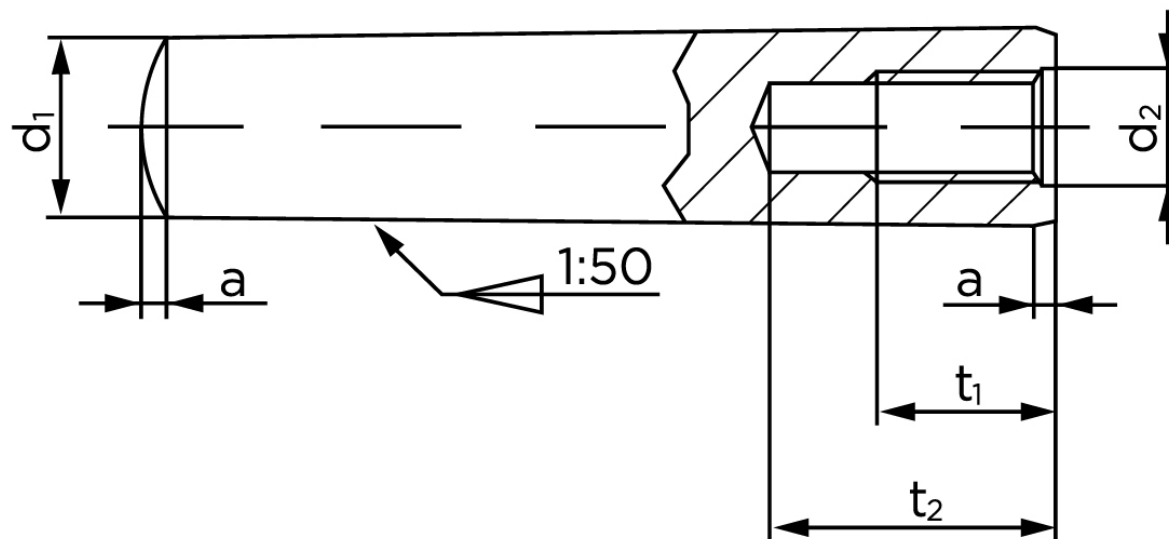

Vil du vide mere om dette produkt
Forespørg pris her