



Cylinderstifte M/Indvendig Gevind DIN 7979 Ubehandlet Hærdet Stål, Tolerance m6 Type D M4-(Ø6x55) (100 Stk)

SKU: 079790040060055
GTIN: 4051427183889

Norm	DIN 7979
Dimensions	6
a ₂	0,8
c ₁	0,6
c ₂	2,1
d ₂	M 4
t ₁	6
t ₂ min.	10

Bemærk disse data er vejledende, og informationerne skal anses som vejledende, Bolte.dk stiller ingen garanti eller kan stilles til ansvar for overstående datatabel. Er du i tvivl så kontakt os på 75154999.

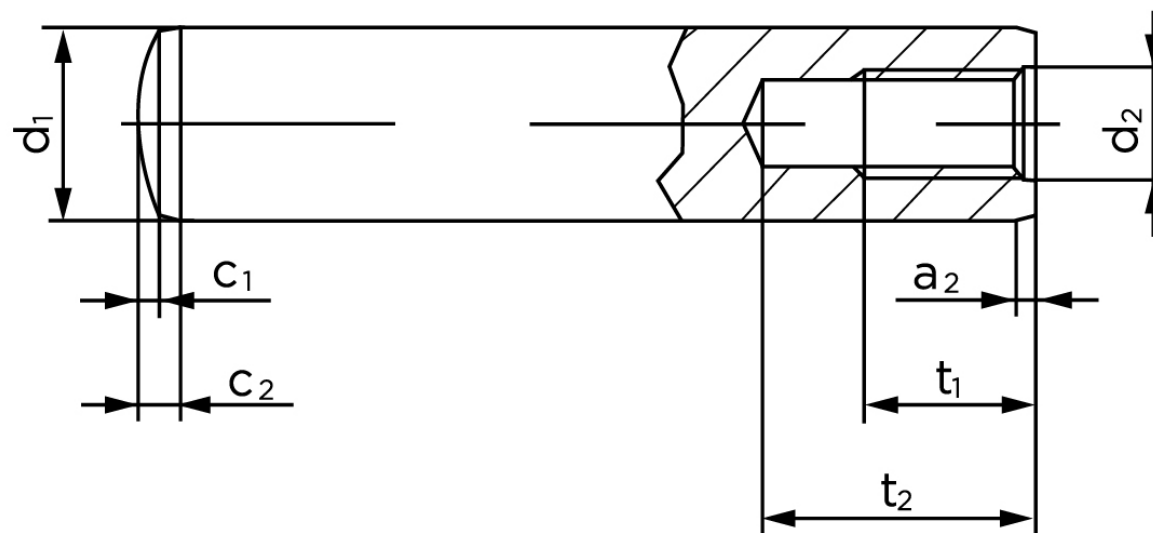

Vil du vide mere om dette produkt
Forespørg pris her