



Fjederskive DIN 7980 Ubehandlet Fjederstål M30- (Ø30x44,1x6) (50 Stk)

SKU: 079800000300000

GTIN:

Norm	DIN 7980
Dimensions	30
d ₂	44,1
s	6
h	12
Til Gevind Ø	30

Bemærk disse data er vejledende, og informationerne skal anses som vejledende, Bolte.dk stiller ingen garanti eller kan stilles til ansvar for overstående datatabel. Er du i tvivl så kontakt os på 75154999.

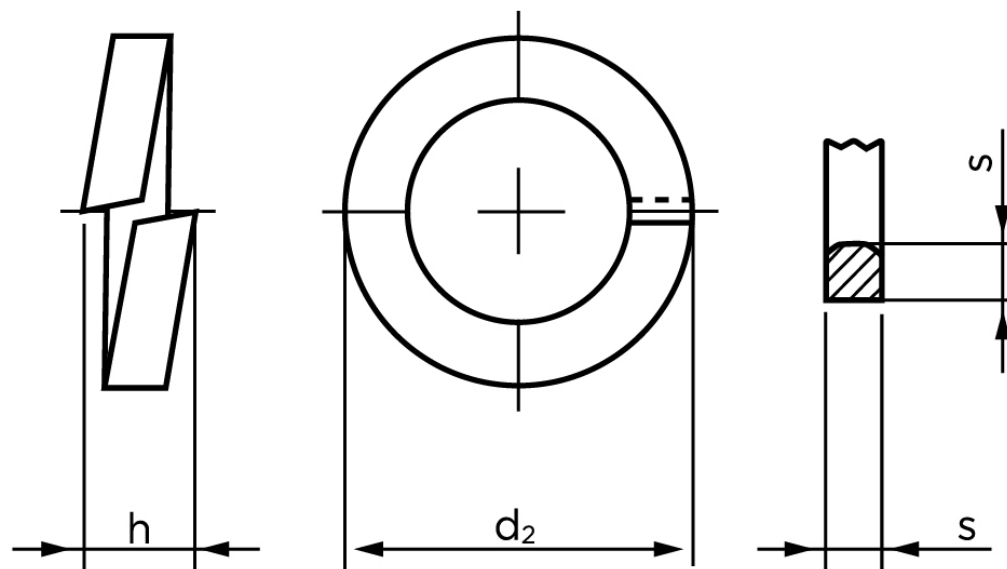

Vil du vide mere om dette produkt
Forespørg pris her