



Fjederskive DIN 7980 Ubehandlet Fjederstål M3- (Ø3x5,6x1) (1000 Stk)

SKU: 079800000030000

GTIN:

Norm	DIN 7980
Dimensions	3
d ₂	5,6
s	1
h	2
Til Gevind Ø	3

Bemærk disse data er vejledende, og informationerne skal anses som vejledende, Bolte.dk stiller ingen garanti eller kan stilles til ansvar for overstående datatabel. Er du i tvivl så kontakt os på 75154999.

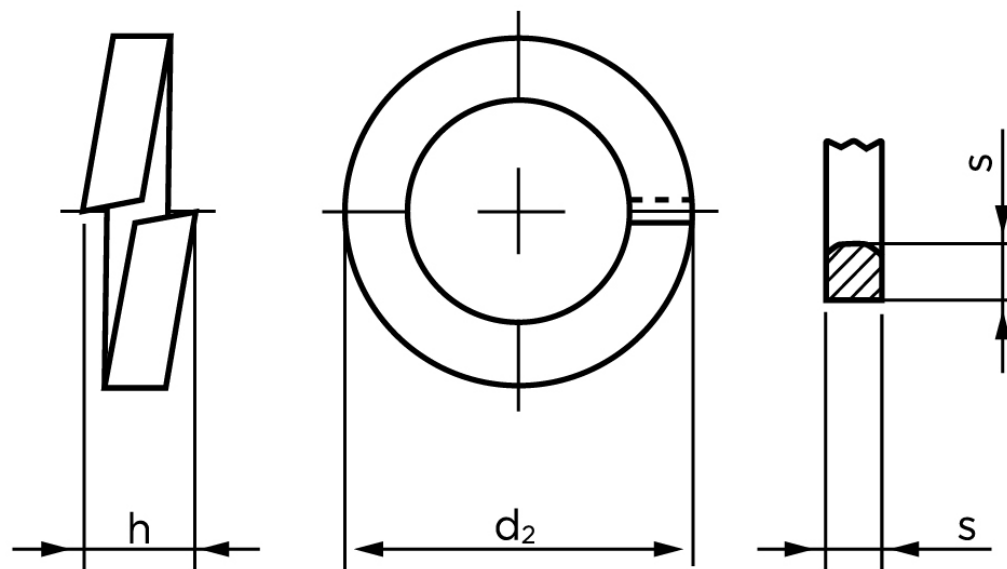

Vil du vide mere om dette produkt
Forespørg pris her