



Møtrik DIN 934 Ubehandlet Stål Kl. 10 Med Fingevind M16x1,5 (100 Stk)

SKU: 009341050160150

GTIN:

Norm	DIN 934
Dimensions	16
m	13
s	24

Bemærk disse data er vejlede, og informationerne skal anses som vejledende, Bolte.dk stiller ingen garanti eller kan stilles til ansvar for overstående datatabel. Er du i tvivl så kontakt os på 75154999.

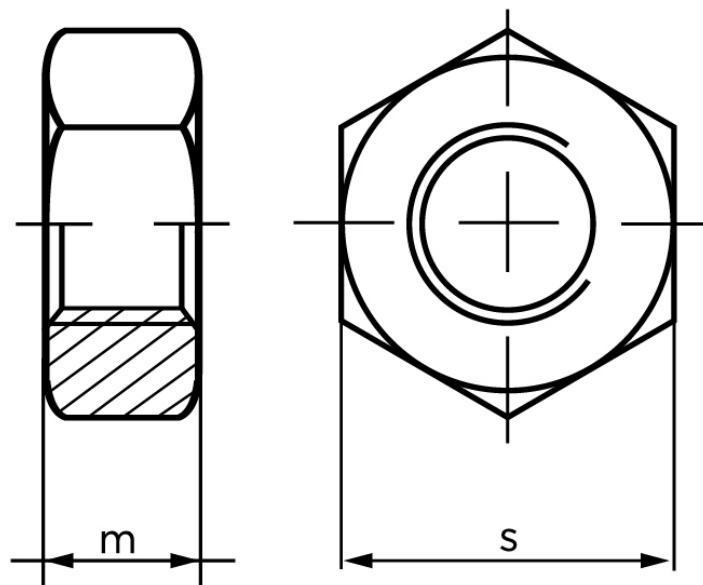

Vil du vide mere om dette produkt
Forespørg pris her