



Møtrik DIN 934 Varmforzinket (Tolerance 6H) Stål Kl. 8 M64 (1 Stk)

SKU: 009348200640000

GTIN:

Norm	DIN 934
Dimensions	64
m	51
s	95

Bemærk disse data er vejlede, og informationerne skal anses som vejledende, Bolte.dk stiller ingen garanti eller kan stilles til ansvar for overstående datatabel. Er du i tvivl så kontakt os på 75154999.

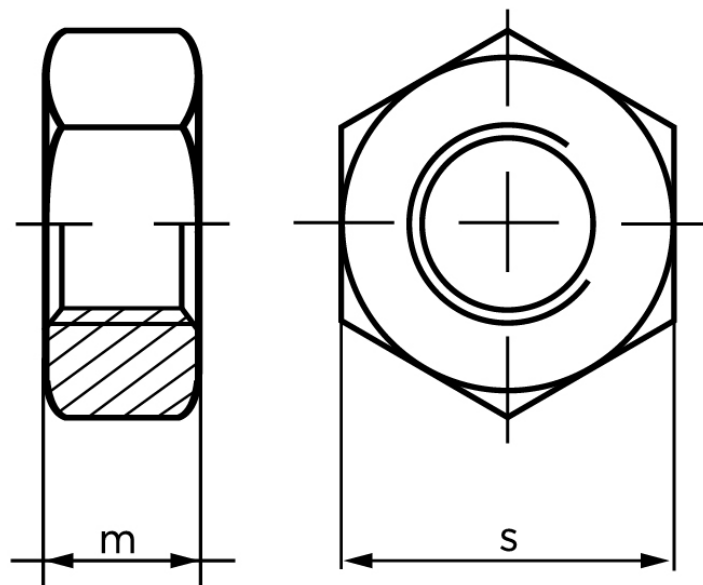

Vil du vide mere om dette produkt
Forespørg pris her