



Kronemøtrik DIN 935-1 Ubehandlet Stål Kl. 6 Med Fingevind M64x2 (1 Stk)

SKU: 009353050640200

GTIN:

Norm	DIN 935
Dimensions	64
d_e max.	85
m	66
$n_{min.}$	11
SISO/DIN	95
w_{max}	51
split pin	10x100

Bemærk disse data er vejledende, og informationerne skal anses som vejledende, Bolte.dk stiller ingen garanti eller kan stilles til ansvar for overstående datatabel. Er du i tvivl så kontakt os på 75154999.

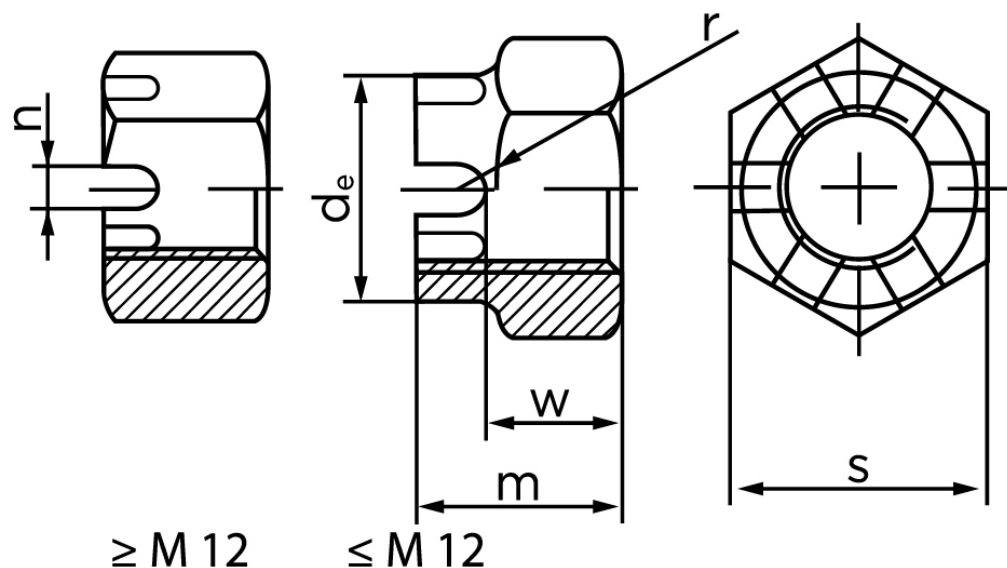

Vil du vide mere om dette produkt
Forespørg pris her