



Kronemøtrik DIN 935-1 Ubehandlet Stål Kl. 6 Med Fingevind M72x6 (1 Stk)

SKU: 009353050720600

GTIN:

Norm	DIN 935
Dimensions	72
d_e max.	95
m	73
$n_{min.}$	11
SISO/DIN	105
w_{max}	58
split pin	10x112

Bemærk disse data er vejledende, og informationerne skal anses som vejledende, Bolte.dk stiller ingen garanti eller kan stilles til ansvar for overstående datatabel. Er du i tvivl så kontakt os på 75154999.

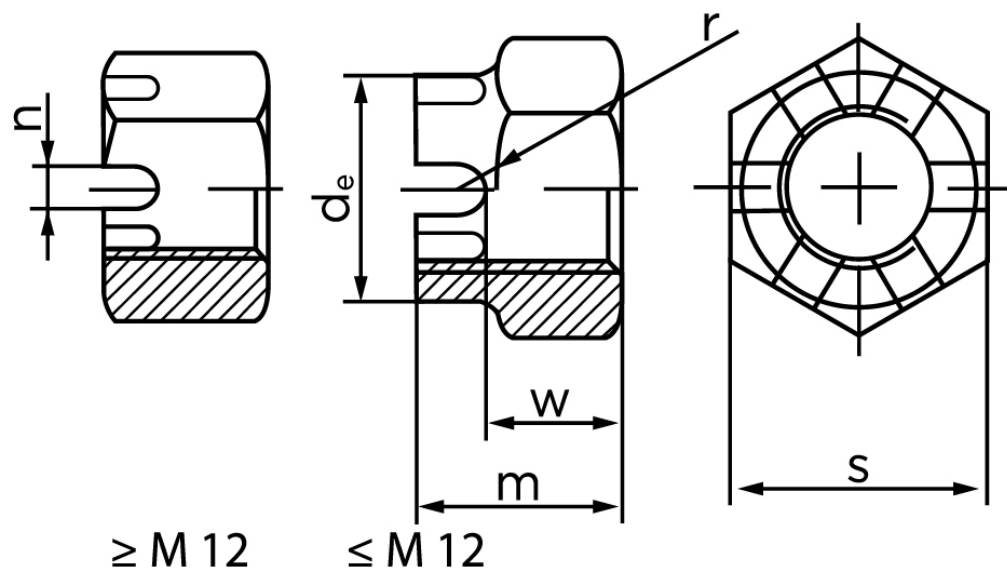

Vil du vide mere om dette produkt
Forespørg pris her